



# Обогреватели взрывозащищенные серии РИЗУР-ТЕРМ



## Назначение и область применения

Взрывозащищенные обогреватели РИЗУР-ТЕРМ производства ООО «НПО РИЗУР» выпускаются по ТУ-3442-001-12189681-2014 и, в зависимости от исполнения, соответствуют требованиям ГОСТ Р МЭК 60079-0-2011, ГОСТ ИЕС 60079-1-2011 как электрооборудование с видом взрывозащиты «взрывонепроницаемые оболочки (d)» или ГОСТ Р МЭК 60079-18-2012 как электрооборудование повышенной надежности против взрыва с видом взрывозащиты «герметизация компаундом (m)».

Взрывозащищенные обогреватели серии РИЗУР-ТЕРМ предназначены для точного поддержания необходимой температуры в обогреваемом пространстве, защиты от замерзания, образования конденсата при отрицательных температурах, для сохранения метрологических характеристик обогреваемого прибора во взрывоопасных и общепромышленных зонах.

Широкий диапазон исполнений обогревателей:

- 1) по габаритным размерам (малый корпус, большой корпус, плоский корпус)
- 2) по номинальной мощности (от 50 до 6000 Вт);
- 3) с комплектацией блоков терморегуляции по основным исполнениям:

**-S-** поддержание постоянной температуры воздушной среды в диапазоне  $-60^{\circ}\dots +50^{\circ}\text{C}$  со световой индикацией для визуального контроля работы обогревателя без изменения температурных уставок;

**-SR-** поддержание постоянной температуры воздушной среды в диапазоне  $-60^{\circ}\dots +50^{\circ}\text{C}$  со световой индикацией для визуального контроля работы обогревателя с возможностью оперативного изменения температурных уставок в заданном температурном диапазоне;

Серия обогревателей РИЗУР-ТЕРМ имеет качественно спроектированную конструкцию, высокий класс защиты от перегрева и скачков напряжения и характеризуется стабильной работой и повышенной надежностью в полевых условиях эксплуатации. Гарантийный срок эксплуатации составляет 12 месяцев, а средний срок службы составляет не менее 10 лет.



### РИЗУР-ТЕРМ-М 230 В

Взрывозащищенный обогреватель РИЗУР-ТЕРМ-М 230 В в малом корпусе применяется для нагрева и поддержания заданной температуры. Обеспечивает необходимый микроклимат для надежной работы оборудования в местах, где оно расположено особым образом и пространство для размещения стандартных обогревателей отсутствует. В данном корпусе возможно исполнение с мощностью до 300 Вт.



### РИЗУР-ТЕРМ-Б 230 В

Взрывозащищенный обогреватель РИЗУР-ТЕРМ-Б 230 В в большом корпусе подходит для применения в зонах, где в большом объеме требуется поддержать заданную температуру с помощью одного или нескольких обогревателей. Например, в объемных термощафах, блок-боксах, на территориях производственных помещений, в ангарах, на складах. В данном корпусе возможно исполнение с мощностью от 300 Вт до 6 кВт.



### РИЗУР-ТЕРМ-Б 380 В

Взрывозащищенный обогреватель РИЗУР-ТЕРМ-Б 380 В в большом корпусе, конструктивно всегда состоит из трех жестко соединенных секций и представляет собой единую конструкцию. В зависимости от размера корпуса подходит для применения в зонах, требующих решения по нагреву и поддержанию необходимой температуры, как в малых так и в больших помещениях.



### РИЗУР-ТЕРМ-П 230 В

Взрывозащищенный обогреватель РИЗУР-ТЕРМ-П 230 В представляет собой компактное решение для применения в зонах, с ограниченным пространством для монтажа. Например, в термощафах, защитных устройствах, в местах, где оборудование расположено особым образом и пространство для размещения стандартных обогревателей отсутствует. В данном корпусе возможно исполнение с мощностью до 700 Вт.



Зона установки	Общепромышленные объекты / Взрывоопасные зоны В-1а и В-1г по ПУЭ гл. 7.3;
Маркировка взрывозащиты	Общепромышленное исполнение, 1Ex db IIC Т6... Т3 Gb X 1Ex mb IIC Т6... Т3 Gb X
Мощность нагревательного элемента	От 50 до 6000 Вт
Напряжение питания	230 (±15%) В (50 Гц) 380 (±15%) В (50 Гц)
Температура на поверхности обогревателя	В соответствии с температурным классом Т4 - до +135 °С Т5 - до +100 °С Т6 - до +85 °С -40...+100 °С, шаг 1°С (с цифровыми терморегуляторами производство ООО «НПО РИЗУР»)
Поддерживаемая температура в боксе	+10...+20°С (с терморегуляторами на базе биметаллического термостата) -40...+100 °С, шаг 1°С (с цифровыми терморегуляторами производство ООО «НПО РИЗУР»)
Степень защиты обогревателя	IP54/IP67/IP68 по ГОСТ 14254-96
Электрическая прочность изоляции	Не менее 1500 В
Сопротивление изоляции	Не менее 20 МОм
По способу защиты человека от поражения электрическим током	Класс 1 по ГОСТ 12.2.007.0
Гарантийный срок эксплуатации	12 месяцев
Средний срок эксплуатации	Не менее 15 лет

### Таблица соответствия моделей обогревателей и способов крепления

<b>ТЕРМ-М 50... 300</b>	<b>ТЕРМ-Б 300... 1000</b>	<b>ТЕРМ-Б 1000... 3000</b>	<b>ТЕРМ-Б 3500... 6000</b>	<b>ТЕРМ-П</b>
<ul style="list-style-type: none"> <li>• на DIN-рейку</li> <li>• на торцевой кронштейн</li> <li>• на фронтальный кронштейн</li> <li>• на напольный кронштейн</li> <li>• на монтажную пластину</li> </ul>	<ul style="list-style-type: none"> <li>• на торцевой кронштейн</li> <li>• на уголки</li> <li>• на напольный кронштейн</li> </ul>	<ul style="list-style-type: none"> <li>• на уголки</li> <li>• на напольный кронштейн</li> </ul>	<ul style="list-style-type: none"> <li>• на уголки</li> <li>• на напольный кронштейн</li> </ul>	<ul style="list-style-type: none"> <li>• на уголки</li> </ul>

**Габаритные и присоединительные размеры RIZUR-TERM-M**

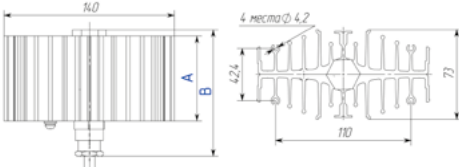
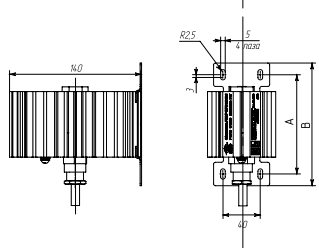
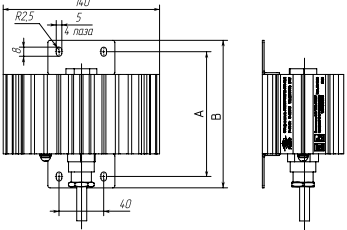
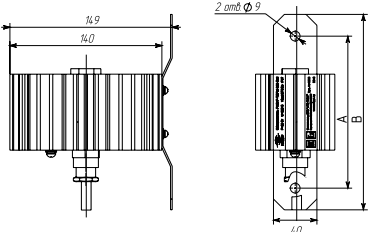
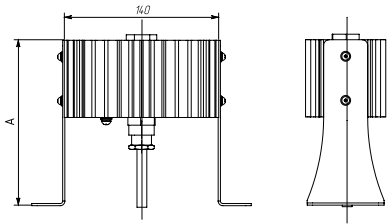
Номинальная мощность, Вт	Габаритные размеры радиатора, мм		
	A	B	
50	70	104	
75	105	139	
100	140	174	
150	210	244	
200	280	314	
300	280	314	
Номинальная мощность, Вт	Присоединительные размеры, мм Торцевой кронштейн		
	A	B	
50	106	131	
75	141	166	
100	176	201	
150	146	271	
200	316	341	
300	316	341	
Номинальная мощность, Вт	Присоединительные размеры, мм Фронтальный кронштейн		
	A	B	
50	110	130	
75	145	165	
100	180	200	
150	250	270	
200	320	340	
300	320	340	
Номинальная мощность, Вт	Присоединительные размеры, мм Монтажная пластина		
	A	B	
50	140	180	
75	160	200	
100	190	230	
150	260	300	
200	370	330	
300	370	330	
Номинальная мощность, Вт	Присоединительные размеры, мм Напольный кронштейн		
	A		
50	150		
75	185		
100	220		
150	290		
200	360		
300	360		

### Габаритные и присоединительные размеры РИЗУР-ТЕРМ-Б-230

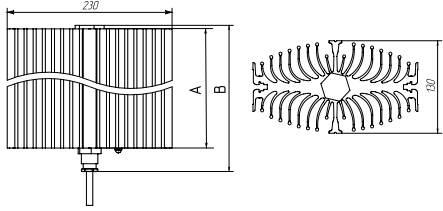
Номинальная мощность, Вт	Габаритные размеры радиатора, мм		
	A	B	
300	180	218	
400	220	258	
500	250	288	
600	280	318	
700	310	348	
800	350	388	
900	400	438	
1000	450	488	
1100	500	538	

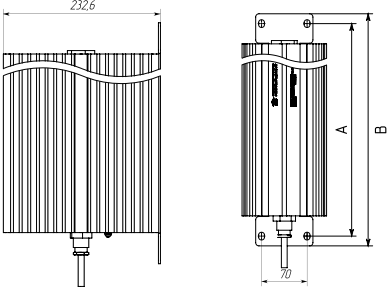

Номинальная мощность, Вт	Присоединительные размеры, мм Торцевой кронштейн		
	A	B	
300	242	272	
400	282	312	
500	312	342	
600	342	372	
700	372	402	
800	412	442	
900	462	492	
1000	512	542	
1100	562	592	

Номинальная мощность, Вт	Присоединительные размеры, мм Напольный кронштейн		
	A		
300	278		
400	318		
500	348		
600	383		
700	408		
800	448		
900	498		
1000	548		
1100	598		

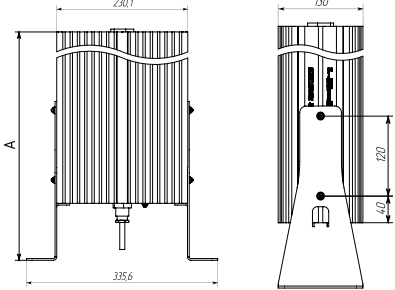
Номинальная мощность, Вт	Присоединительные размеры, мм Уголки		
	A		
300	2 уголка (Рис. 1)		
400	120 (Рис. 2)		
500	150 (Рис. 2)		
600	180 (Рис. 2)		
700	210 (Рис. 2)		
800	250 (Рис. 2)		
900	300 (Рис. 2)		
1000	350 (Рис. 2)		
1100	400 (Рис. 2)		

## Габаритные и присоединительные размеры РИЗУР-ТЕРМ-Б-230

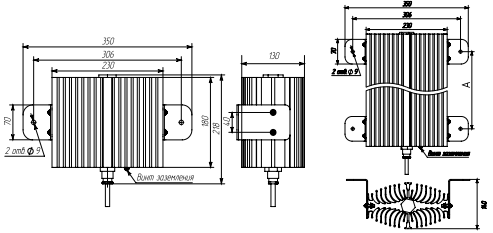
Номинальная мощность, Вт	Габаритные размеры радиатора, мм	
	A	B
1200	280	340
1300	310	370
1400	310	370
1500	350	410
1600	350	410
1700	400	460
1800	400	460
1900	450	510
2000	450	503

Номинальная мощность, Вт	Присоединительные размеры, мм	
	Напольный кронштейн	
	A	
1200	383	
1300	413	
1400	413	
1500	453	
1600	453	
1700	503	
1800	503	
1900	553	
2000	553	

  

Номинальная мощность, Вт	Присоединительные размеры, мм	
	Уголки	
	A	
1200	180	
1300	210	
1400	210	
1500	250	
1600	250	
1700	300	
1800	300	
1900	350	
2000	350	

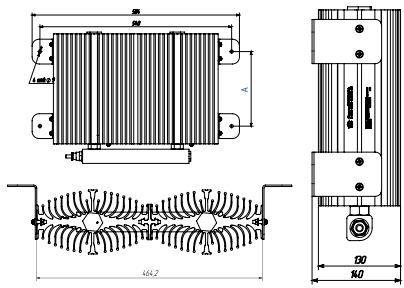
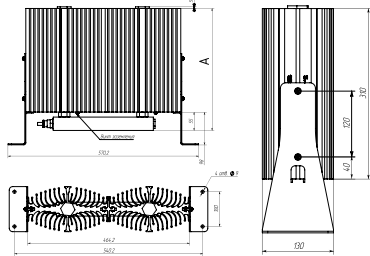
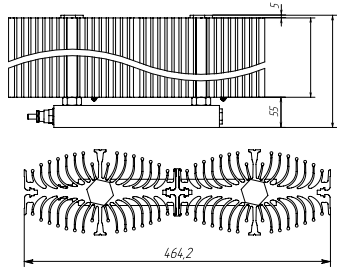

## Габаритные и присоединительные размеры РИЗУР-ТЕРМ-П

Номинальная мощность, Вт	Размеры радиатора, мм		
	A	B	C
100	150	188,4	110
200	200	238,4	160
300	300	338,4	200
400	400	438,4	300
500	500	538,4	400
600	600	638,4	500
700	700	738,4	600

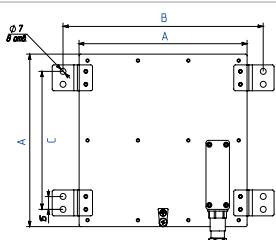

## Габаритные и присоединительные размеры РИЗУР-ТЕРМ-Б-230

Номинальная мощность, Вт	Габаритные размеры радиатора, мм	
	A	B
2500	400	460
3000	450	510

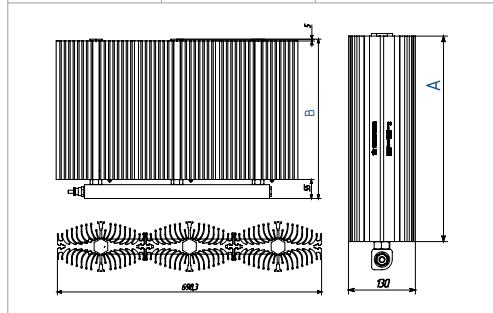

Номинальная мощность, Вт	Присоединительные размеры, мм Напольный кронштейн	
	A	
2500	503	
3000	553	

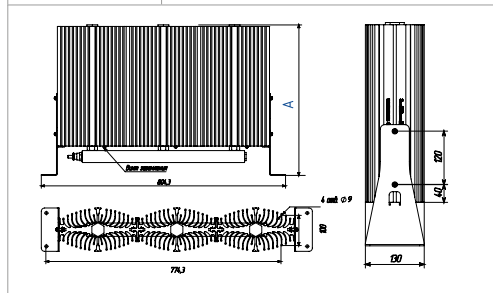

Номинальная мощность, Вт	Присоединительные размеры, мм Уголки	
	A	
2500	300	
3000	350	

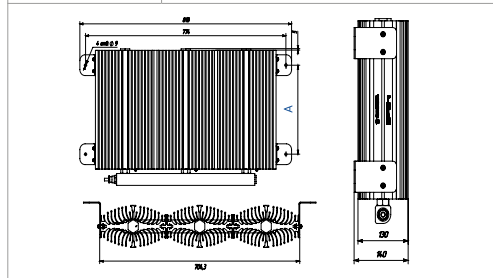

Номинальная мощность, Вт	Габаритные размеры радиатора, мм	
	A	B
3500	400	460
4000	450	510

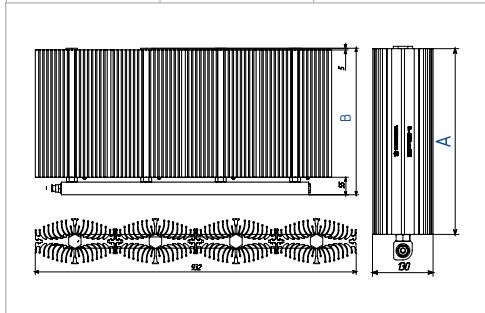

Номинальная мощность, Вт	Присоединительные размеры, мм Напольный кронштейн	
	A	
3500	503	
4000	553	

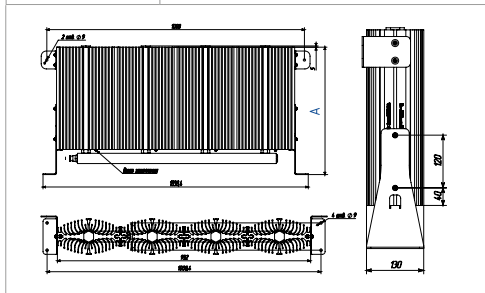

Номинальная мощность, Вт	Присоединительные размеры, мм Уголки	
	A	
3500	300	
4000	350	

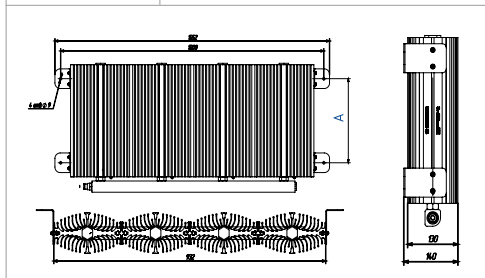

## Габаритные и присоединительные размеры RIZUP-TERM-B-230

Номинальная мощность, Вт	Габаритные размеры радиатора, мм	
	A	B
5000	450	510

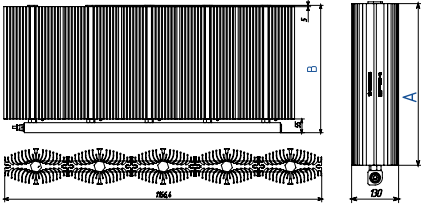

Номинальная мощность, Вт	Присоединительные размеры, мм Напольный кронштейн	
	A	
5000	553	

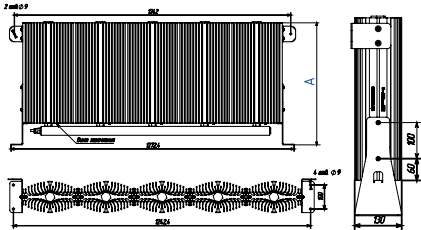

Номинальная мощность, Вт	Присоединительные размеры, мм Уголки	
	A	
5000	350	

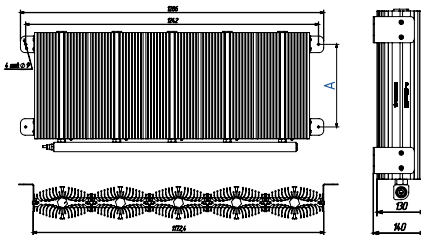

Номинальная мощность, Вт	Габаритные размеры радиатора, мм	
	A	B
6000	450	510

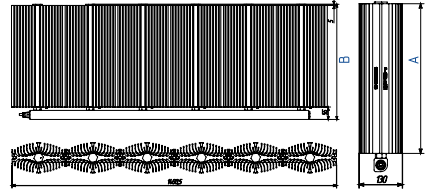

Номинальная мощность, Вт	Присоединительные размеры, мм Напольный кронштейн	
	A	
6000	553	

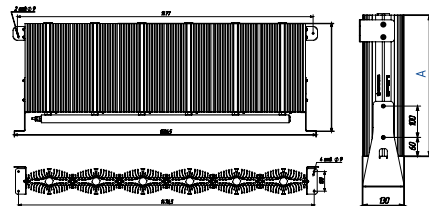

Номинальная мощность, Вт	Присоединительные размеры, мм Уголки	
	A	
6000	350	

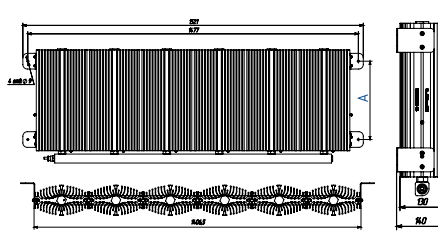

## Габаритные и присоединительные размеры РИЗУР-ТЕРМ-Б-380

Номинальная мощность, Вт	Габаритные размеры радиатора, мм	
	А	В
1000	220	273
1500	250	303
2000	310	363
3000	450	503

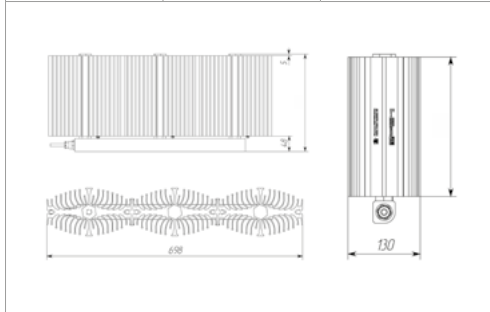

Номинальная мощность, Вт	Габаритные размеры радиатора, мм	
	С	
1000	120	
1500	120	
2000	120	
3000	200	

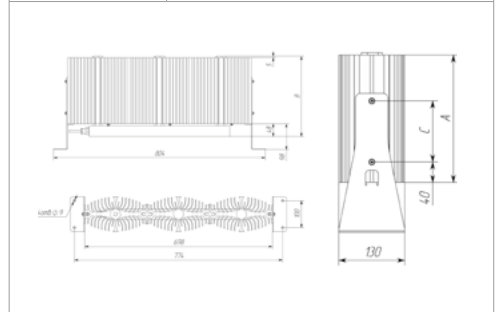

Номинальная мощность, Вт	Присоединительные размеры, мм	
	Уголки	
	С	
1000	120 (Рис. 1)	
1500	150 (Рис. 1)	
2000	210 (Рис. 1)	
3000	175 (Рис. 2)	

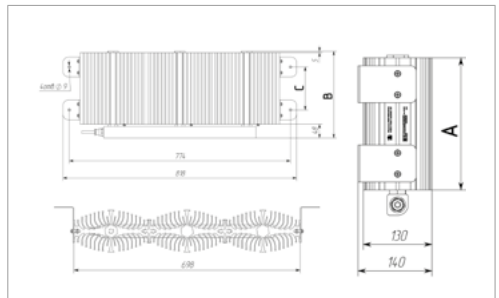

Рис. 1

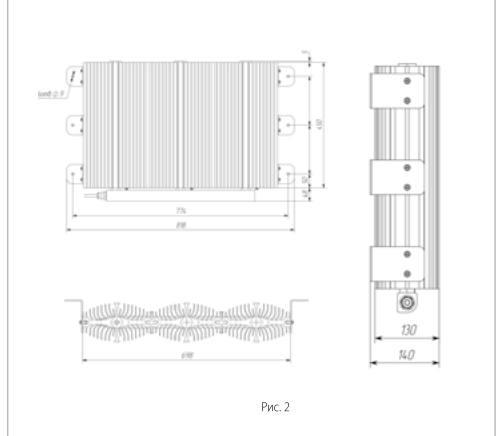

Рис. 2